

# 引込カバー



電力線用  
HGC-DJ



通信用  
HGC-CJ



小型  
HGC-SJ



- 複数の通信線をまとめて入線できます。
- 外壁から壁内へのケーブル引込みに使用します。
- 最大PF22を3本配管できます。(電力線用・通信用)
- 取付ねじは3点・4点留めできるので配線を傷付けません。(電力線用・通信用)
- プレートにPFS22を装着できます。(小型)
- コーキングが目立ちません。

**施工方法**

●電力線用・通信用

①ベースにケーブルを通した後、  
タッピンねじで固定してください。

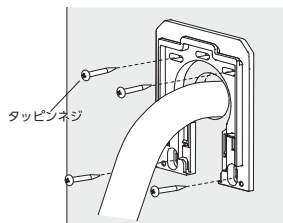

②コーキング・パテ処理してください。

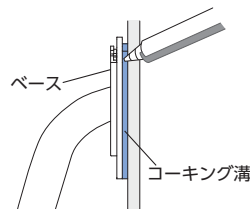

③カーテンプレートを  
ベースに取付けてください。

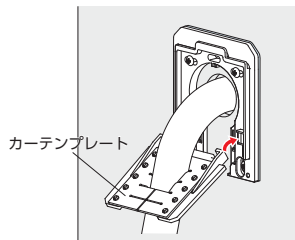

④カバーをベースに取付けて、  
タッピンねじで固定してください。

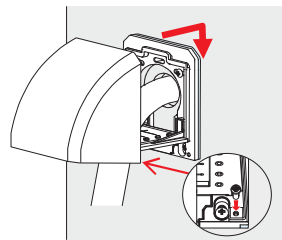

●小型

①ベースにケーブルを通した後、  
タッピンねじで固定してください。

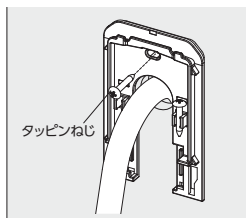

②プレートをベースに戻し、タッピンねじで  
固定し、コーキング・パテ処理してください。

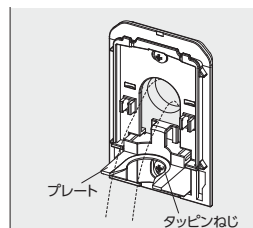

③ケーブルを結束バンド等でベースに  
固定してください。

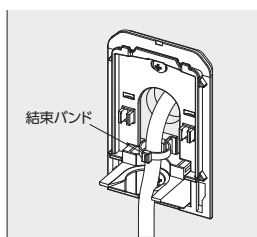

④カバーをベースに取付けてください。

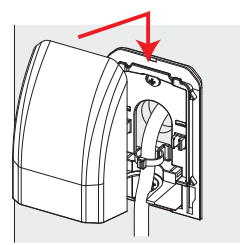

新製品

電力量計取付板

電力量計取付板  
付属品

ブレーカー  
ボックス

HCシリーズ

高圧一括受電

**POINT**

・大口径入線口(電力線用・通信用)  
複数の通信線をまとめて入線できます。最大PF22を3本出せます。

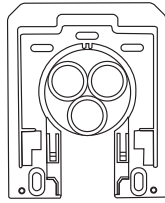

・配線を気にしない取付ねじ  
(電力線用・通信用)  
配線・配管を傷つけないように取付ねじは3点・4点留めできます。

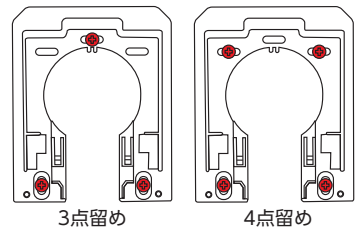

・PFS22の直接配管(小型)  
小型はプレートにPFS22を装着することが出来ます。

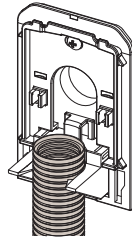

・コーキング溝  
コーキング溝が外観よりも内側にあるため、コーキングが目立ちません。

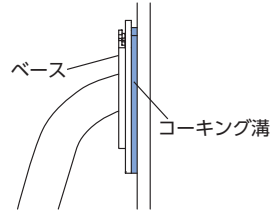

**電力線用**

**通信用**

**小型**

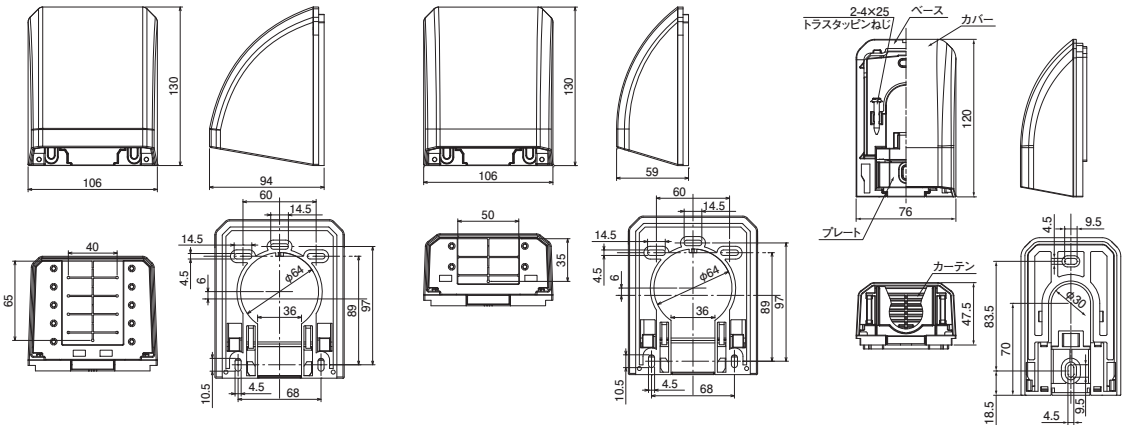

新製品  
電力量計取付板

電力量計取付板  
付属品

ボックス  
プレートカバー

HCシリーズ

高圧一括受電

07

- 材質:硬質塩化ビニル、難燃性ABS(モダンブラック、カバーのみ)
- 付属品:トラスタッピン4.0×25(電力線用・通信用×4本)(小型×2本)、なべタッピン4×10(電力線用・通信用×2本)

種類	ご注文品番	色	最大適合ケーブル・適合管	販売単位	梱包数		標準価格 (税抜)
					内(袋)	外(箱)	
電力線用	HGC-DJ	アイボリー	VVRケーブル 38mm <sup>2</sup> ×3C CVTケーブル 38mm <sup>2</sup>	1	1	10	880円
	HGC-DW	ホワイト		1	1	10	880円
	HGC-DMB	モダンブラック		1	1	10	1,430円
	HGC-DCG	クラシックゴールド		1	1	10	1,430円
	HGC-DPS	プラチナシルバー		1	1	10	1,430円
通信用	HGC-CJ	アイボリー	VVVFケーブル 2.0×3C 同軸ケーブル S-7C-FB CVTケーブル 14mm <sup>2</sup>	1	1	20	781円
	HGC-CW	ホワイト		1	1	20	781円
	HGC-CMB	モダンブラック		1	1	20	1,100円
	HGC-CCG	クラシックゴールド		1	1	20	1,100円
	HGC-CPS	プラチナシルバー		1	1	20	1,100円
小型	HGC-SJ	アイボリー	同軸ケーブル S-7C-FB CVTケーブル 8mm <sup>2</sup> PFS22	1	1	20	660円
	HGC-SW	ホワイト		1	1	20	660円
	HGC-SMB	モダンブラック		1	1	20	990円
	HGC-SCG	クラシックゴールド		1	1	20	990円
	HGC-SPS	プラチナシルバー		1	1	20	990円