

配ボックス 台付型[Bシリーズ]

■16・22タイプのCD管・PFS管の直接配管ができます。コネクタ不要。

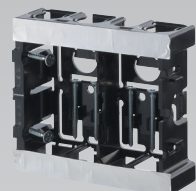

1個用
SM36B



2個用
SM36B2

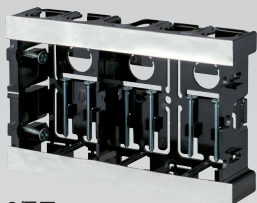

3個用
SM36B3

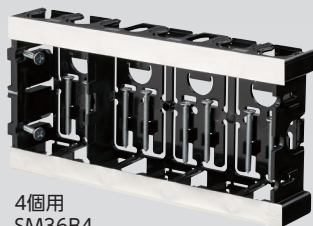

4個用
SM36B4

POINT1

配管する場合には
ノックを割り取ってください。

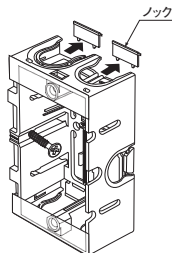

POINT2

2重ノックを割り取ると
22管配管可能。

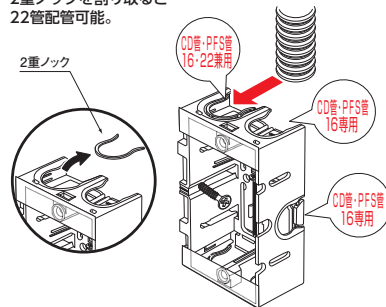

POINT3

3、4個用にはケーブルを
通すノックがあります。

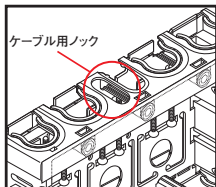

1個用

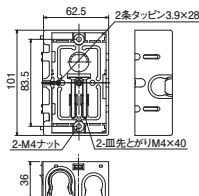

2個用

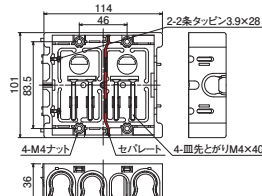

3個用

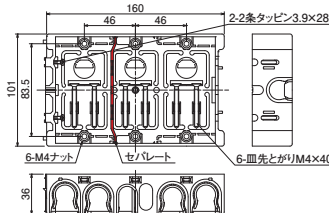

4個用

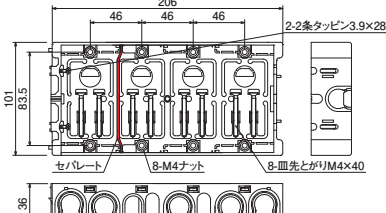

※ご注意: 4個用の中心にはセパレートが付きません。

- 材質: 硬質塩化ビニル
- 付属品: 皿先とがりM4×40 (1個用×2本) (2個用×4本) (3個用×6本) (4個用×8本)
2条タッピン3.9×28 (1個用×1本) (2個用・3個用・4個用×2本)



種類	ご注文品番	側面ノック	販売単位	梱包数		標準価格 (税抜)
				内(箱)	外(箱)	
1個用	SM36B	16・22兼用×2個・16専用×3個	100	—	100	125円
2個用	SM36B2	16・22兼用×6個・16専用×3個	10	10	50	410円
3個用	SM36B3	16・22兼用×8個・16専用×3個	10	—	10	1,080円
4個用	SM36B4	16・22兼用×10個・16専用×3個	10	—	10	1,880円

※右側面ノックは16専用ノックとなります。