

間仕切用固定金具E型 スライドタイプ

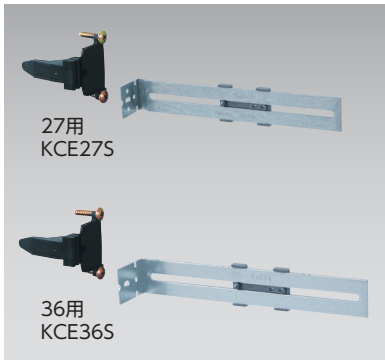

- 軽量間仕切の開口部に簡単取付けOK。
軽量間仕切にパチンと留まり、ボックス前面からねじ1本で留まります。
- ワンサイズでさまざまな軽量間仕切の幅に対応できます。
- ボックス、カバーの仕上がり寸法に合わせて製品を選定ください。
- ねじ1本でボックス前面からの取付け可能。
- 折り返せば押えないバックアップ機能付き。

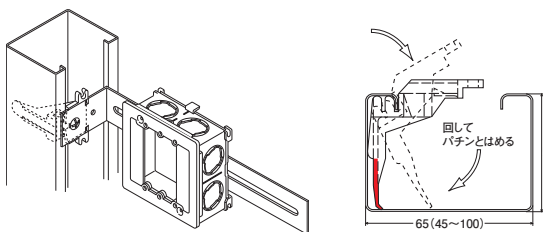
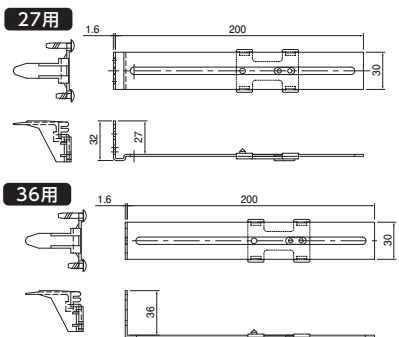

取付方法

マジパチンを間仕切の返しにはめて先端の薄い部分(赤色部分)を押し込むとパチンと留まります。(外す時は先端部分を上下)に押しします。)

POINT

ボックスはワンビスで固定できます。

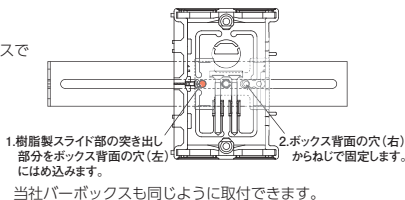

※ご注意:スライドタイプにはCSW3以上のボックスは取付けできません。

- 材質:固定部/ポリプロピレン、スライド部/硬質塩化ビニル、金具部/亜鉛めっき鋼板
- 付属品:トラスタッピン4.0×20(1本)、4.0×12(1本)

適合表・データ集 **P.227**
参照ページ

種類	ご注文品番	販売単位	梱包数		標準価格(税抜)
			内	外(箱)	
27用	KCE27S	20	—	20	340円
36用	KCE36S	20	—	20	340円

間仕切用固定金具E型 フレキタイプ



- ボックス深さ47、57兼用の取付金具です。
- ねじ1本でボックス前面からの取付け可能。
- 軽量間仕切にパチンと留まります。

施工方法

- ①間仕切の折り返し部分を溝に合わせ、パチンとはめます。
- ②金具本体を前面から差し込み、タッピンねじ(20mm)で取付けます。
- ③ボックスをスライドコマにタッピンねじ(12mm)で取付けます。

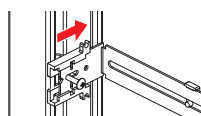
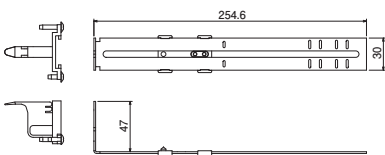
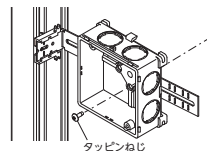
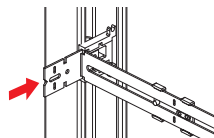
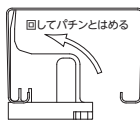

POINT

・深さ57mmにする場合
金具本体の長穴の先端までスライドします。10mmだけ下がるようになっており、自動的に57mmの深さに変更できます。

- 材質:固定部・スライド部/硬質塩化ビニル、金具部/亜鉛めっき鋼板
- 付属品:トラスタッピン4.0×20(1本)、4.0×12(1本)

適合表・データ集 **P.227**
参照ページ

種類	ご注文品番	販売単位	梱包数		標準価格(税抜)
			内	外(箱)	
47-57用	KCE4757F	20	—	20	350円