

塗代カバー102(中形)用[ワンタッチ式]

(器具用を除く) JIS C 8435

小判
N102-KBR丸
N102-MBHR2個用
N102-2BR器具用
N102-SKB

- ワンタッチで中形ボックスに取付でき、ねじ留め不要です。
- ガムテープ貼り不要。
- ボックス傾き修正機能付きで、ハツリも不要です(小判のみ)。
- 照明器具の熱にも安心。耐熱樹脂を使用しています(丸のみ)。

小判

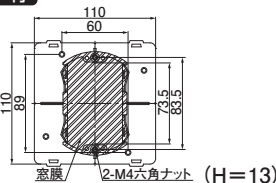

丸

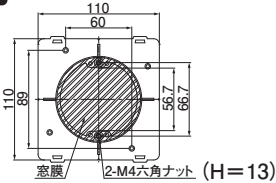

2個用

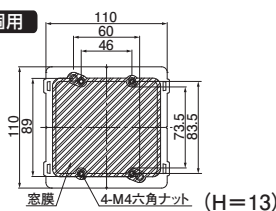

器具用

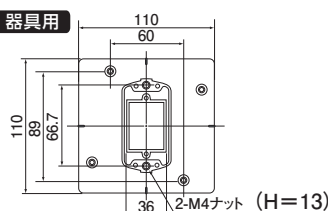

取外方法

- ・ボックスの片方のツメにカバーのツメ穴部分を引っ掛けて嵌め込みます。
- ・当社、パーボックス及びツメ付のボックスにワンタッチ接続が可能です。
- ※通常のボックスにも使用できますがワンタッチ接続はできません。

取外方法

- マイナスドライバーをボックス及びカバーのツメの横に差し込み、回転させます。

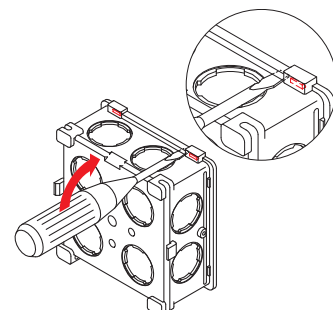
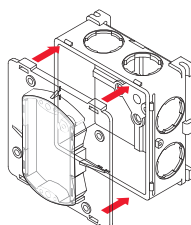

傾き修正方法

- マイナスドライバーを差し込み、ノック部を割り取ってください。
- 対角のノックを割り取れば傾き修正が行えます。最大傾き修正角度は片側方向15°です。

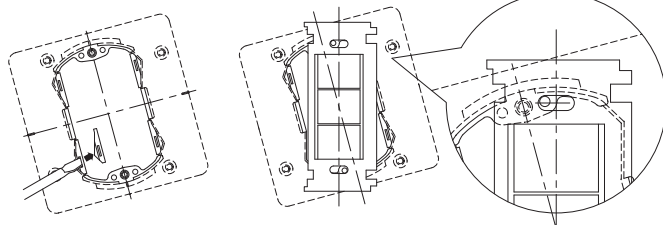

(器具用のみ)

適合表・データ集 P.224
参照ページ

ご注意:耐熱カバー(丸)の最高許容温度は90℃です。

- 材質:硬質塩化ビニル
丸のみ/耐熱硬質塩化ビニル

種類	ご注文品番	販売単位	梱包数		標準価格 (税抜)
			内(箱)	外(箱)	
小判	N102-KBR	1	10	100	190円
丸	N102-MBHR	1	10	100	190円
2個用	N102-2BR	1	10	100	190円
器具用	N102-SKB	1	10	160	190円