

# バーボックス 4OB

JIS C 8435

02

新製品

コネクタ

樹脂製ボックス

カバー類

継ぎ棒

ボックス付属品

固定金具  
開仕切用



- 4mmバーで簡単に取付けられ、しっかり固定できるボックスです。
- 4mmバー用の取付け穴・溝付きです。
- 底面スタッド付き。
- すき間なし成形ノック。ノ口の浸入を防ぎます。
- 薄型でも当社のCD・PFS22用コネクタが取付けができます。
- 大浅・大深形なら当社カチコネの3連取付けができます。

**施工方法**

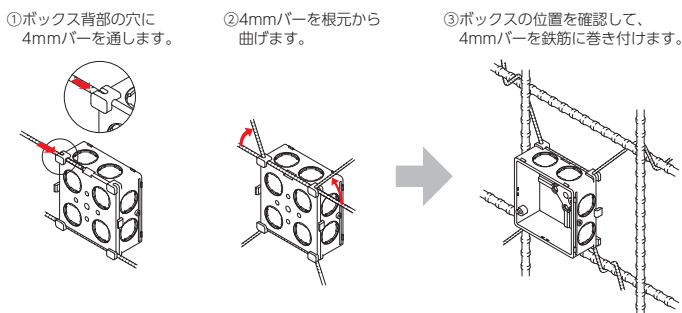

**中薄形**

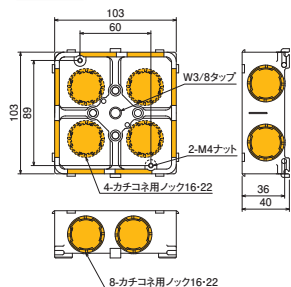

**中浅形**

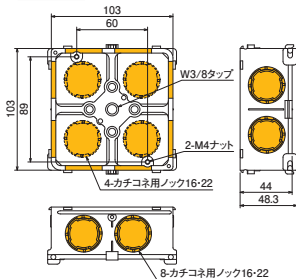

**中深形**

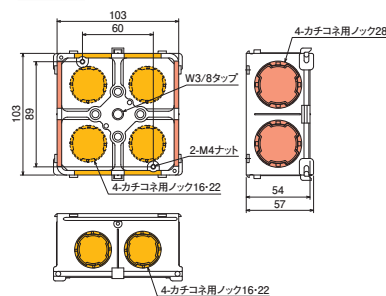

**大薄形**

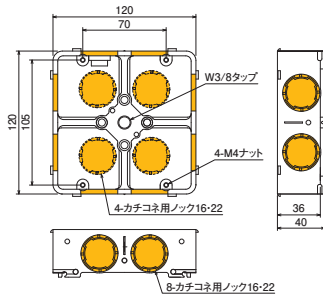

**大浅形**

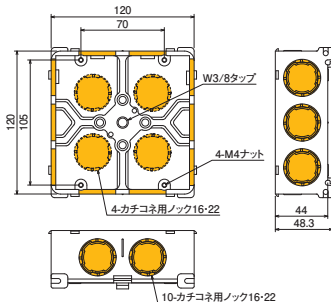

**大深形**

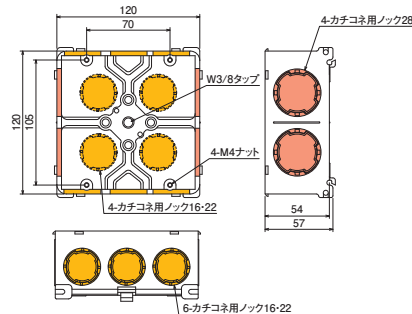

※ノック穴:カチコネ用ノック16・22 (Yellow) カチコネ用ノック28 (Red)

- 材質:耐衝撃性硬質塩化ビニル
- 付属品:なべM4×10(中形×2本)(大形×4本)



施工方法  
参照ページ **P.20**

適合表・データ集  
参照ページ **P.224,225**

種類	ご注文品番 ライトグレー	側面ノック	販売単位	梱包数		標準価格 (税抜)
				内	外(箱)	
中薄形	<b>4OB3Z</b>	カチコネ用ノック22(φ27相当)×8個	1	—	50	275円
中浅形	<b>4OB4Z</b>	カチコネ用ノック22(φ27相当)×8個	1	—	50	275円
中深形	<b>4OB5Z</b>	カチコネ用ノック22(φ27相当)×4個、28(φ34相当)×4個	1	—	20	545円
大薄形	<b>4OBL3Z</b>	カチコネ用ノック22(φ27相当)×8個	1	—	50	695円
大浅形	<b>4OBL4Z</b>	カチコネ用ノック22(φ27相当)×10個	1	—	20	695円
大深形	<b>4OBL5Z</b>	カチコネ用ノック22(φ27相当)×6個、28(φ34相当)×4個	1	—	20	775円