



A

B

C

D

1

2

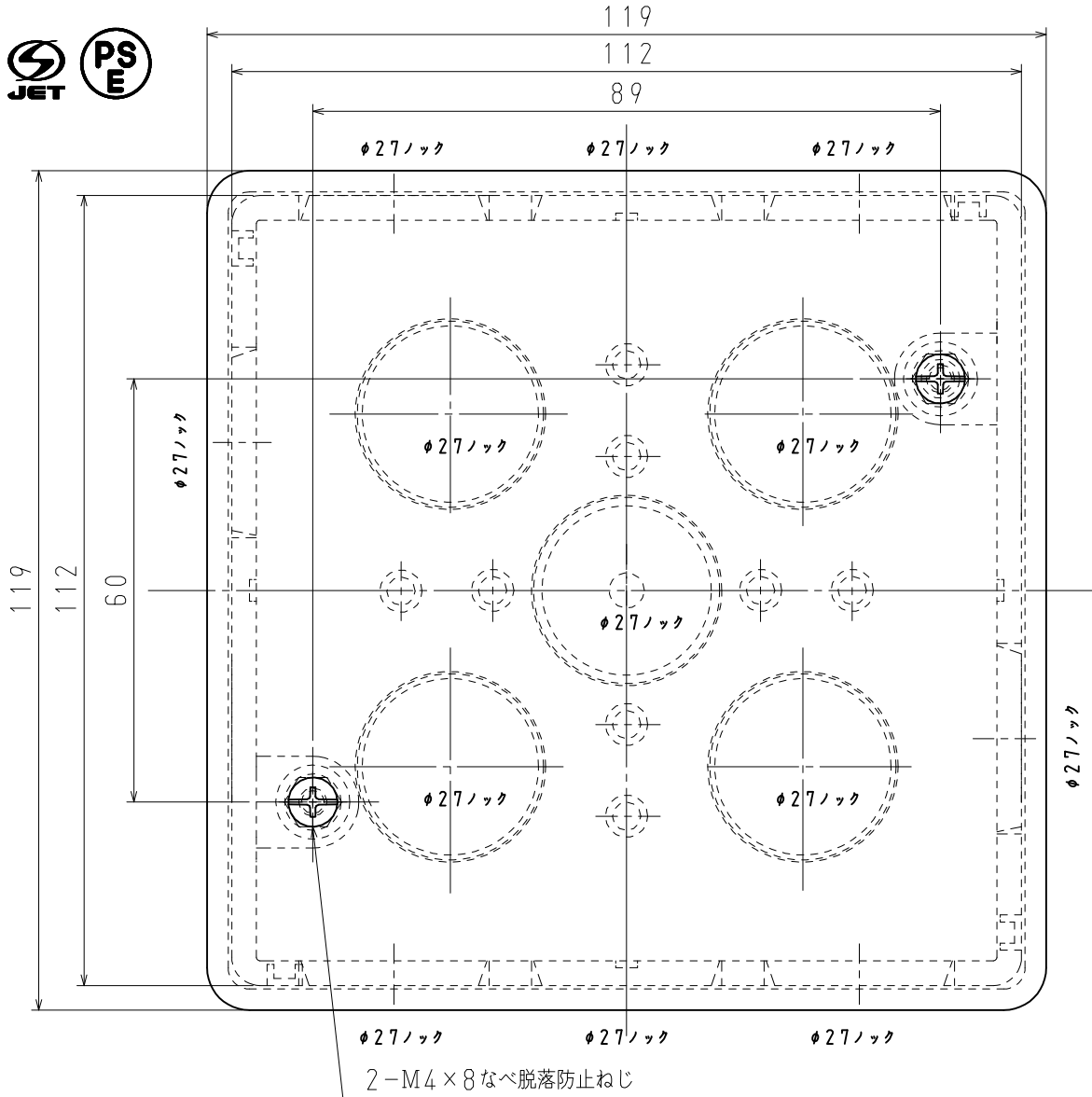

A

B

C

D

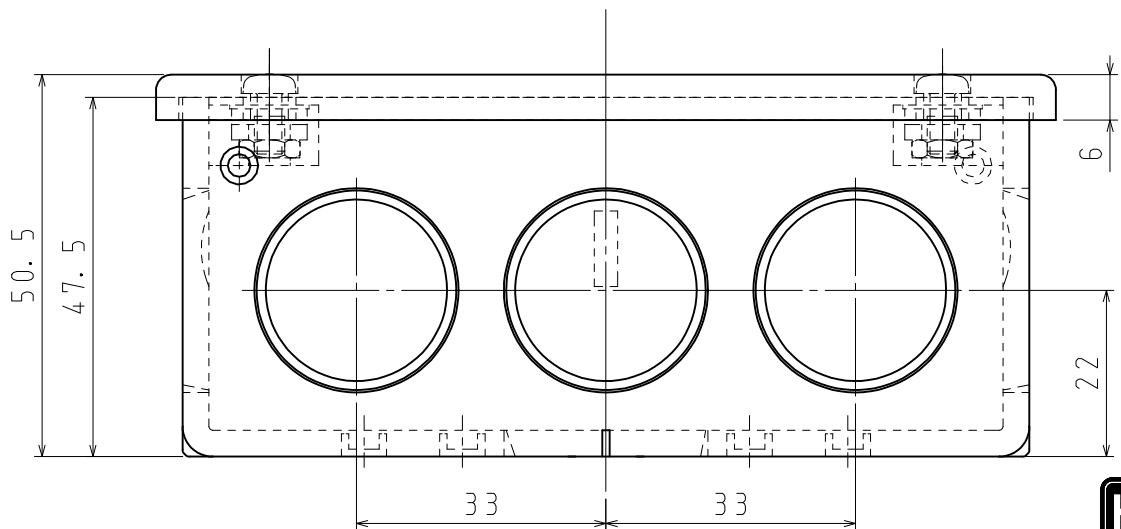

品番	4OB4APGHW	グレー
	4OB4APJHW	アイボリー
	4OB4APWHW	ホワイト
材質	硬質塩化ビニル	
表面処理 又は色		
備考		

※高耐候性・耐衝撃性樹脂の製品です。

品名	アウトレットボックスAタイプ プレート付 4OB 中浅形	尺度	1 / 1
図番	L18-0605-A01		1
日動電工株式会社			

1

2

A4

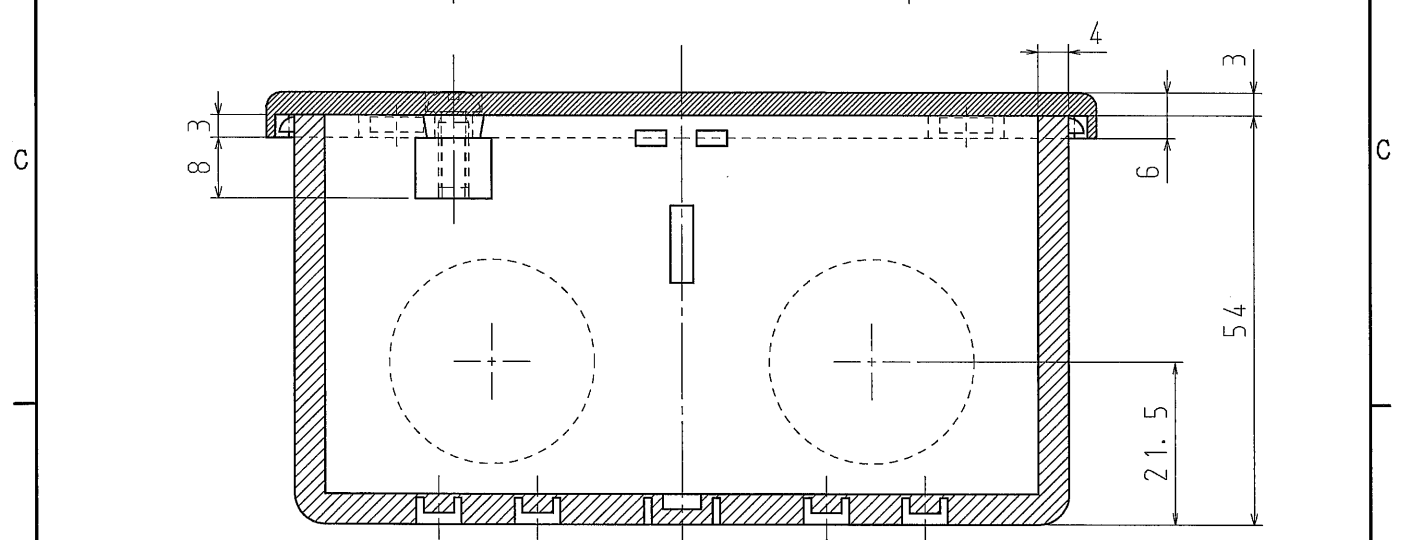
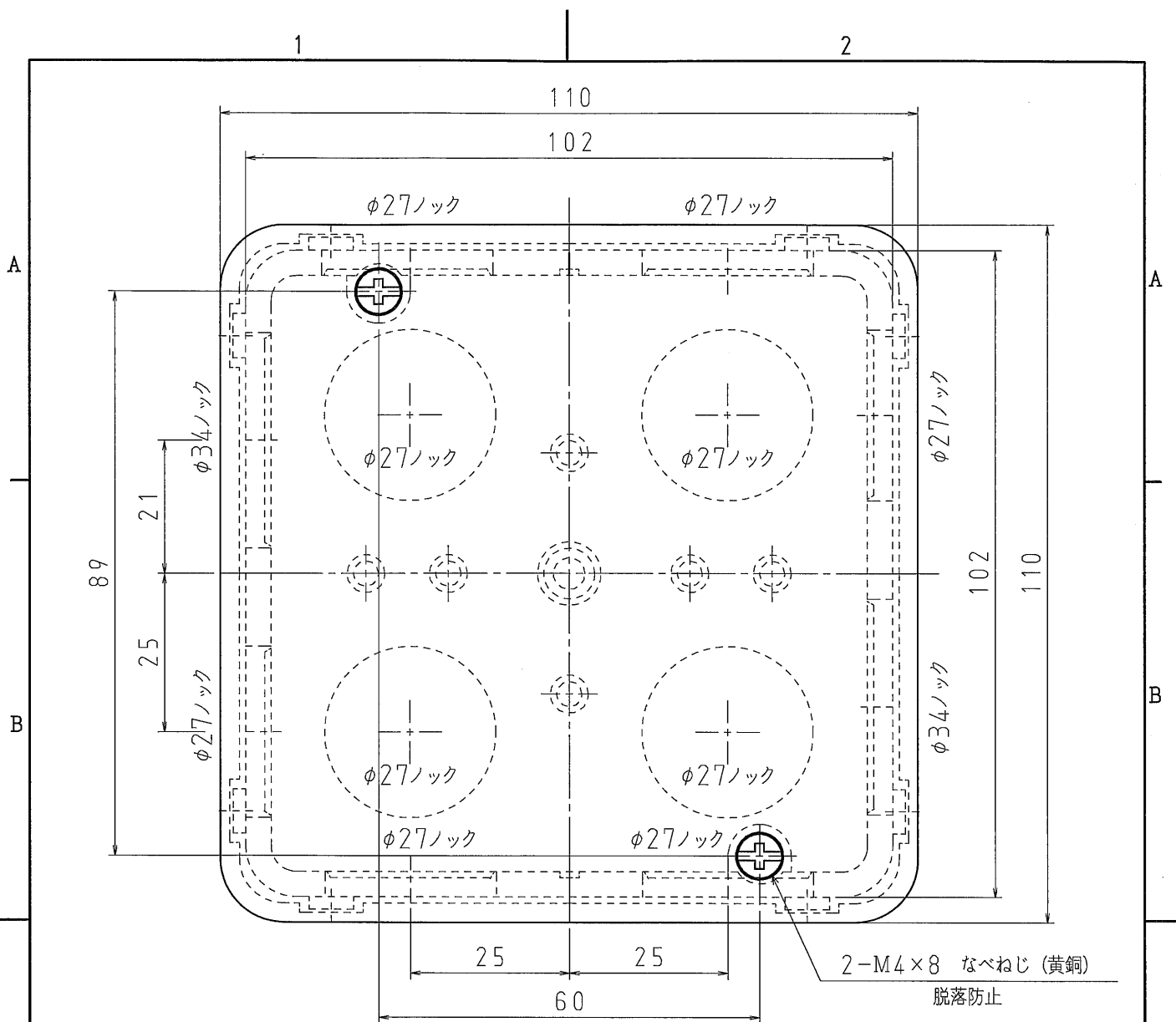

D 品名	4 \bar{O} B5APGHW	グレー
	4 \bar{O} B5APJHW	アイボリー
	4 \bar{O} B5APWHW	ホワイト
材質	硬質塩化ビニル	
表面処理 又は色		
備考		

※高耐候性・耐衝撃性樹脂の製品です。
 ※アウトレットボックスAタイプ (JIS, JET品) にプレートを取付けた製品です。

品名	アウトレットボックスAタイプ プレート付 4 \bar{O} B 中深形	尺度	1/1
図番	W01-1102-A02	△	
 日動電工株式会社			

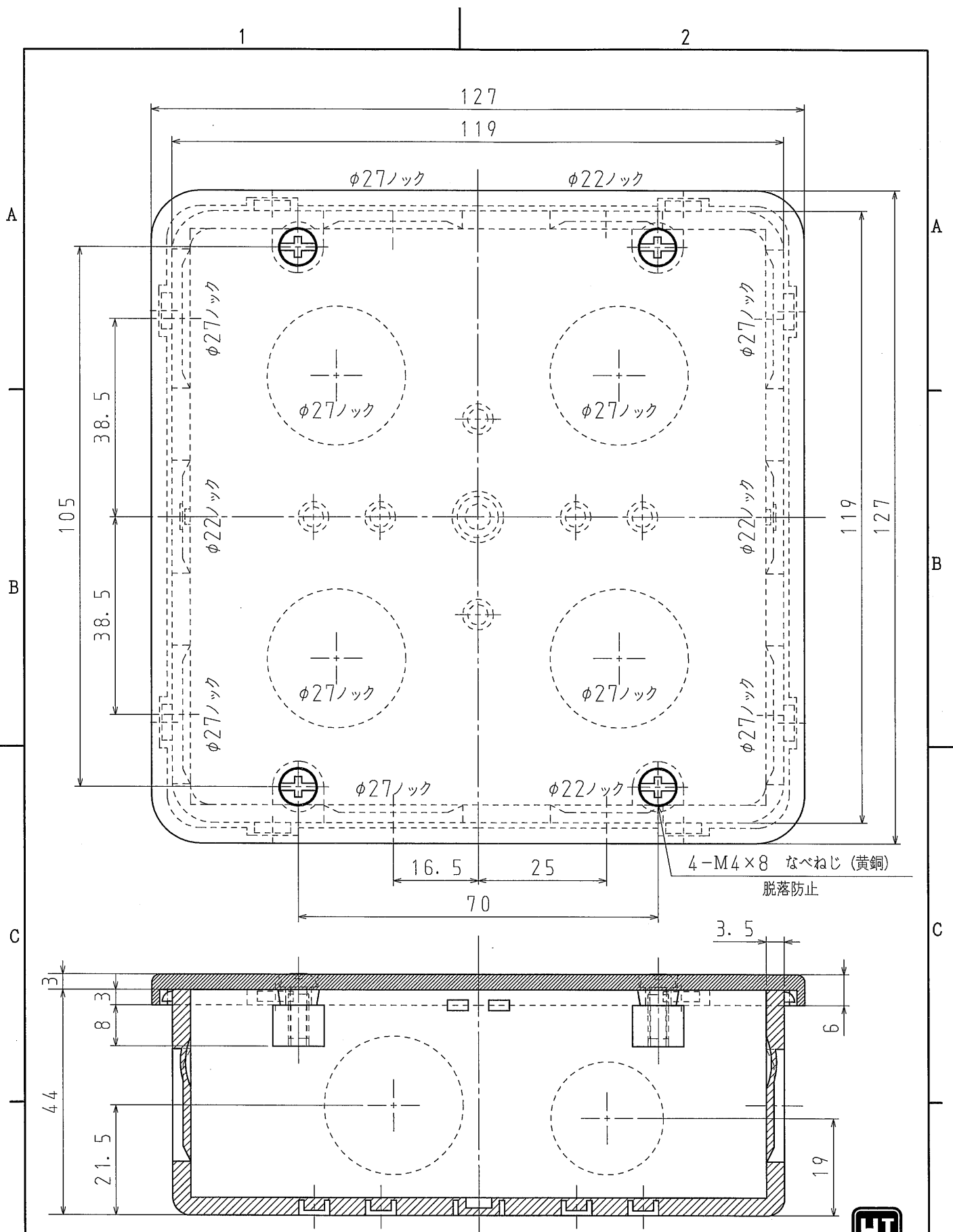

D 品番	4 \bar{O} BL4APGHW	グレー
	4 \bar{O} BL4APJHW	アイボリー
	4 \bar{O} BL4APWHW	ホワイト
材質	硬質塩化ビニル	
表面処理 又は色		
備考		

※高耐候性・耐衝撃性樹脂の製品です。
 ※アウトレットボックスAタイプ (JIS, JET品) にプレートを取付けた製品です。

品名	アウトレットボックスAタイプ プレート付 4 \bar{O} B 大浅形	尺度	1/1
図番	W01-1102-A03		
日動電工株式会社			

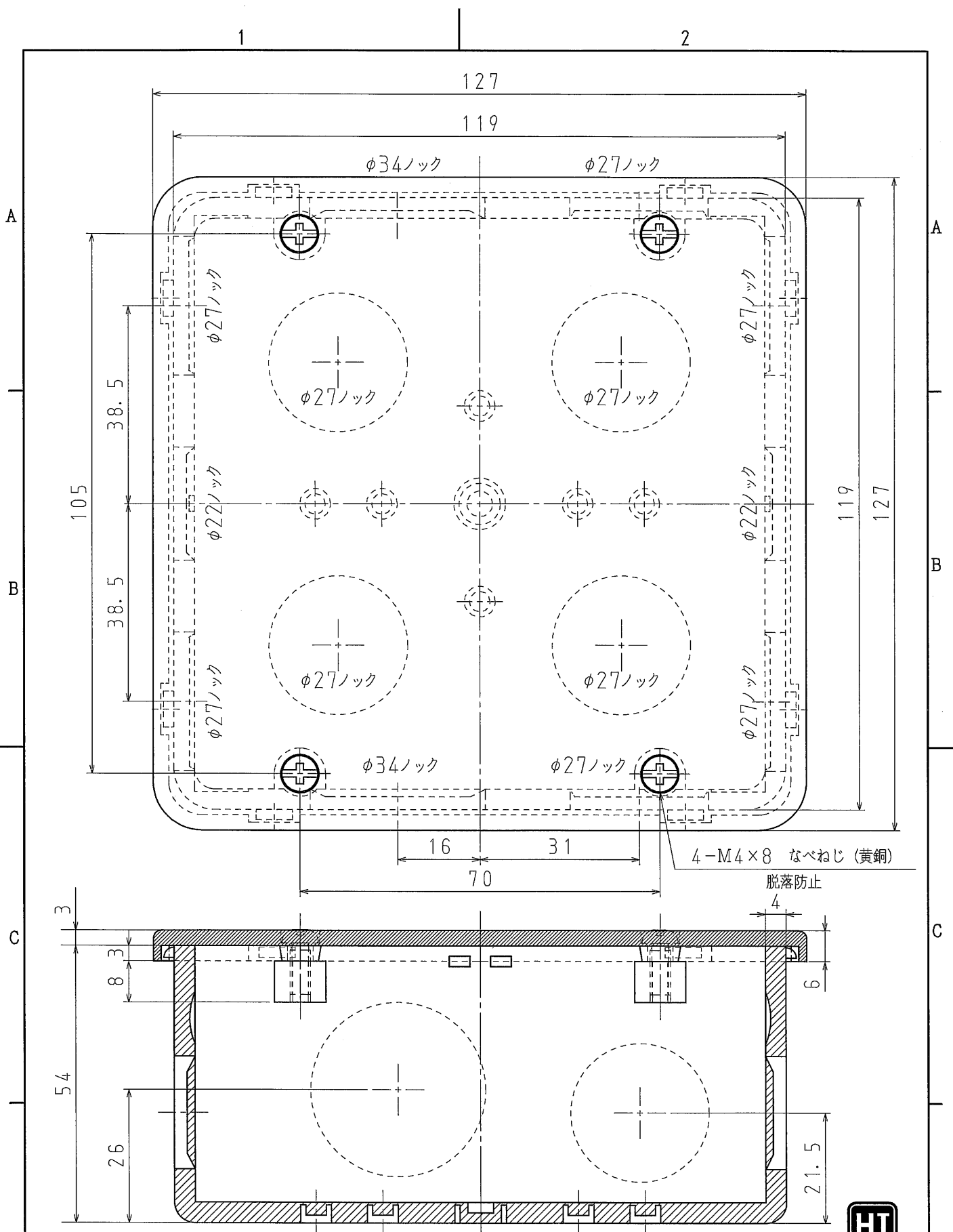

4-M4 x 8 なべねじ (黄銅)
脱落防止



※高耐候性・耐衝撃性樹脂の製品です。
※アウトレットボックスAタイプ (JIS, JET品) にプレートを取付けた製品です。

D 品番	4ÖBL5APGHW	グレー
	4ÖBL5APJHW	アイボリー
	4ÖBL5APWHW	ホワイト
材質	硬質塩化ビニル	
表面処理 又は色		
備考		

品名	アウトレットボックスAタイプ プレート付 4ÖB 大深形	尺度 1/1
図番	W01-1102-A04	
日動電工株式会社		