

新商品

鋼製片サドル



ねじ 2点留め可能
(丸形 1317 以上)

ケーブル用



SK0508E

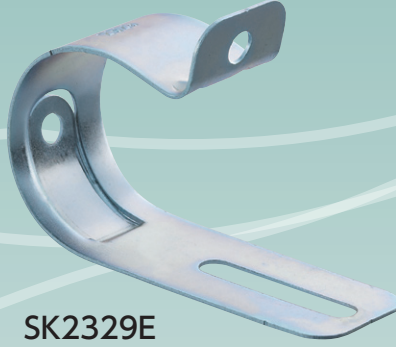

SK2329E



SKME

1 パイプに本体をしっかり合わせます。

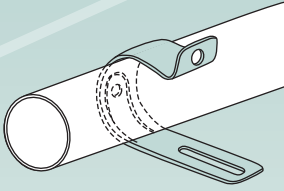

2 aとbを引きつけ、パイプにフィットさせます。

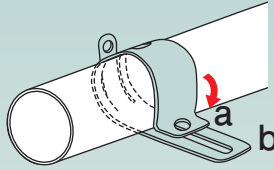

3 ねじを仮留めし、ペンチでbを引っ張ります。

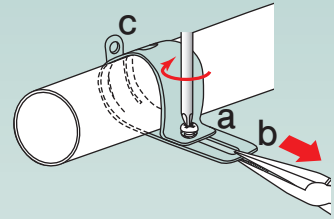

4 留め位置を決め、本体を押さえてねじ留めます。2点留めしない場合はcを戻します。

4' 2点留めをする場合はcをねじ留めます。

ねじ 1点留めの場合

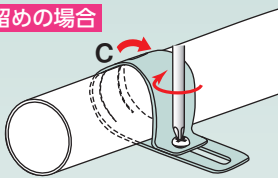

ねじ 2点留めの場合

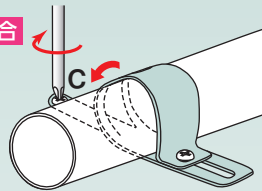

特長

- 丸形と平形の2タイプ
- 丸形 1317 以上はねじ 2点留めが可能
- 使い切りに便利な少量梱包!!
- さびに強いステンレス製もあります

丸形 0912 以下

丸形 1317 以上

平形

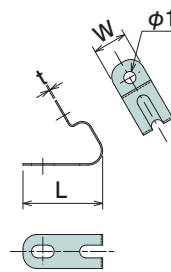
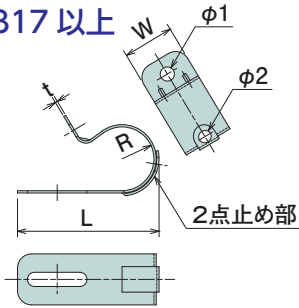
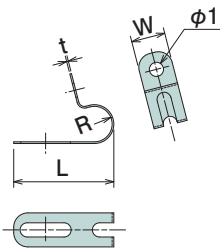

電気めっき仕様

●表面処理：電気めっき

種類	ご注文品番	寸法 (mm)						販売単位	梱包数	
		W	L	t	R	φ1	φ2		内(袋)	外(箱)
丸形	0508 SK0508E	10	26	0.5	3	4	—	100	100	1000
	0912 SK0912E	12	35	0.6	6.3	5	—	100	100	1000
	1317 SK1317E	14	42	0.6	8.8	5	4.5	50	50	500
	1822 SK1822E	18	50	0.8	11.3	5	4.5	40	40	400
	2329 SK2329E	20	63	0.8	14.8	5	4.5	30	30	300
	3036 SK3036E	20	70	1	18.3	5	4.5	20	20	200
平形	S SKSE	12	25	0.5	—	4.5	—	100	100	1500
	M SKME	12	28	0.5	—	4.5	—	100	100	1200
	L SKLE	12	30	0.5	—	4.5	—	100	100	1000

ステンレス仕様

●材質：SUS304

種類	ご注文品番	寸法 (mm)						販売単位	梱包数	
		W	L	t	R	φ1	φ2		内(袋)	外(箱)
丸形	0508 SK0508S	10	26	0.5	3	4	—	100	100	1000
	0912 SK0912S	12	35	0.6	6.3	5	—	100	100	1000
	1317 SK1317S	14	42	0.6	8.8	5	4.5	50	50	500
	1822 SK1822S	18	50	0.8	11.3	5	4.5	40	40	400
	2329 SK2329S	20	63	0.8	14.8	5	4.5	30	30	300
	3036 SK3036S	20	70	1	18.3	5	4.5	20	20	200
平形	S SKSS	12	25	0.5	—	4.5	—	100	100	1500
	M SKMS	12	28	0.5	—	4.5	—	100	100	1200
	L SKLS	12	30	0.5	—	4.5	—	100	100	1000

適合表

種類	適用径	SVケーブル	CVケーブル	VE管	PF管	プリカ/TLチューブ	同軸・Fケーブル	適合ねじ
丸形	0508	φ5~φ8.5	—	—	—	—	3C2V S-5CFV	M4丸頭ねじ
	0912	φ9~φ12.5	2.6mm ² ×2C/3C 5.5mm ² ×2C	2mm ² ×2C/3C 3.5mm ² ×2C/3C・5.5mm ² ×2C	—	—	S-7CFV	M5丸頭ねじ
	1317	φ13~φ17.5	5.5mm ² ×2C/3C 8mm ² ×2C/3C	5.5mm ² ×2C/3C 8mm ² ×2C/3C・14mm ² ×2C/3C	—	—	—	M5丸頭ねじ (2点留め部：M4.5丸頭ねじ)
	1822	φ18~φ22.5	14mm ² ×2C/3C 22mm ² ×2C	22mm ² ×2C/3C	VE14/16 #19	PF16	#15/17 TC14/16	M5丸頭ねじ (2点留め部：M4.5丸頭ねじ)
	2329	φ23~φ29.5	22mm ² ×3C 38mm ² ×2C(3C)	38mm ² ×2C/3C	VE22 #25	(PF16)	TC22	M5丸頭ねじ (2点留め部：M4.5丸頭ねじ)
	3036	φ30~φ36.5	38mm ² ×3C 60mm ² ×2C/3C	60mm ² ×2C/3C	VE28 #31	PF22/PF28	#24/30	M5丸頭ねじ (2点留め部：M4.5丸頭ねじ)
平形	S	—	—	—	—	—	VVF1.6×2C VVF2.0×2C	M4.5丸頭ねじ
	M	—	—	—	—	—	VVF1.6×3C・VVF2.0×3C VVF2.6×2C	M4.5丸頭ねじ
	L	—	—	—	—	—	VVF2.6×3C (S-5CFB 2本結束)	M4.5丸頭ねじ

新
商品

間仕切用固定金具E型 本体のみ 36用 ミドルタイプ

ニチドウ

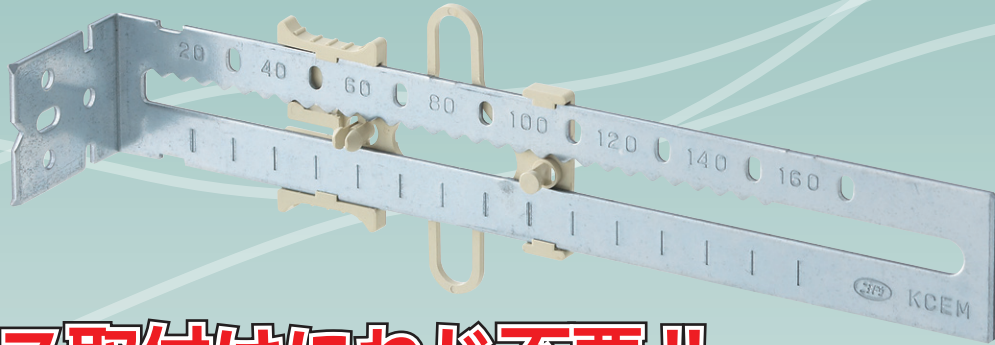

ボックス取付けにねじ不要!!

1 KCEM を間仕切に取付けます。

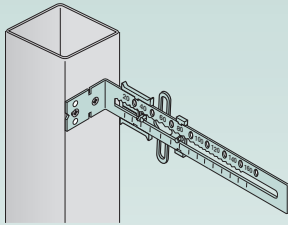

2 配ボックスの背面の穴(右)にスライドを引っ掛けます。

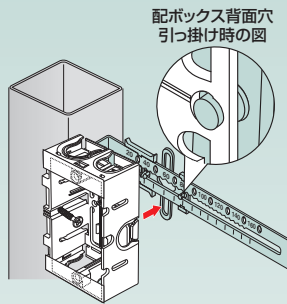

特長

- 1 ボックスを前面からワンタッチ取付け
- 2 直接ケーブル留めも可能
- 3 間柱からのメモリ付き

3 配ボックスを左に動かすとスライドが変形するので、スライドの左のツメがボックスの背面の穴(左)に合うところまで動かしツメを押し込みます。

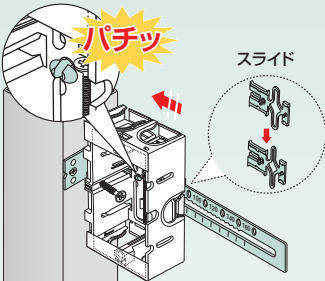

4 ボックス取付け後、ボックス位置を調節できます。

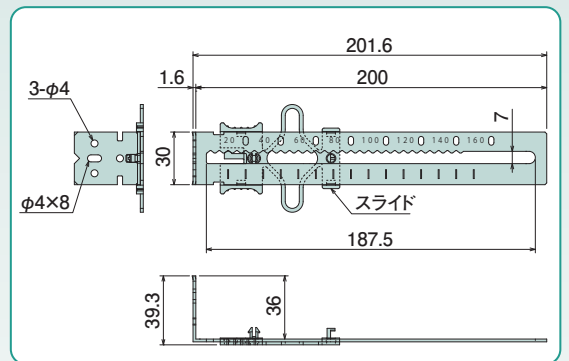
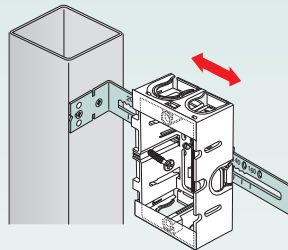

●材質：金具部／亜鉛めっき鋼板、スライド部／硬質塩化ビニル

種類	ご注文品番	販売単位	梱包数		標準価格	(税込価格)
			内	外(箱)		
配ボックス用	KCEM	20	-	20	210円	(221円)

ご迷惑をお掛けしますが
よろしくお願い致します。



販売中止のお知らせ

長らくのご愛顧頂きました
電力量計取付板 ND5 型 (品番：ND5KJ) が
生産中止となりました。
在庫がなくなり次第、
販売中止となります。

ND5KJ



日動電工株式会社
www.nd-ele.co.jp

札幌 TEL:011-831-8110 FAX:011-831-8114
 仙台 TEL:022-204-7707 FAX:022-204-7709
 埼玉 TEL:048-773-5255 FAX:048-773-5256
 東京 TEL:03-3777-5444 FAX:03-3777-5474

本社 〒530-0043 大阪市北区天満1丁目25番17号
TEL:06-6358-2201(代) FAX:06-6351-5757

名古屋 TEL:052-768-1711 FAX:052-768-1722
 広島 TEL:082-261-8831 FAX:082-261-8854
 福岡 TEL:092-611-6166 FAX:092-622-7511

このカタログの掲載内容は平成24年8月現在のものです。

H24.8.11500