

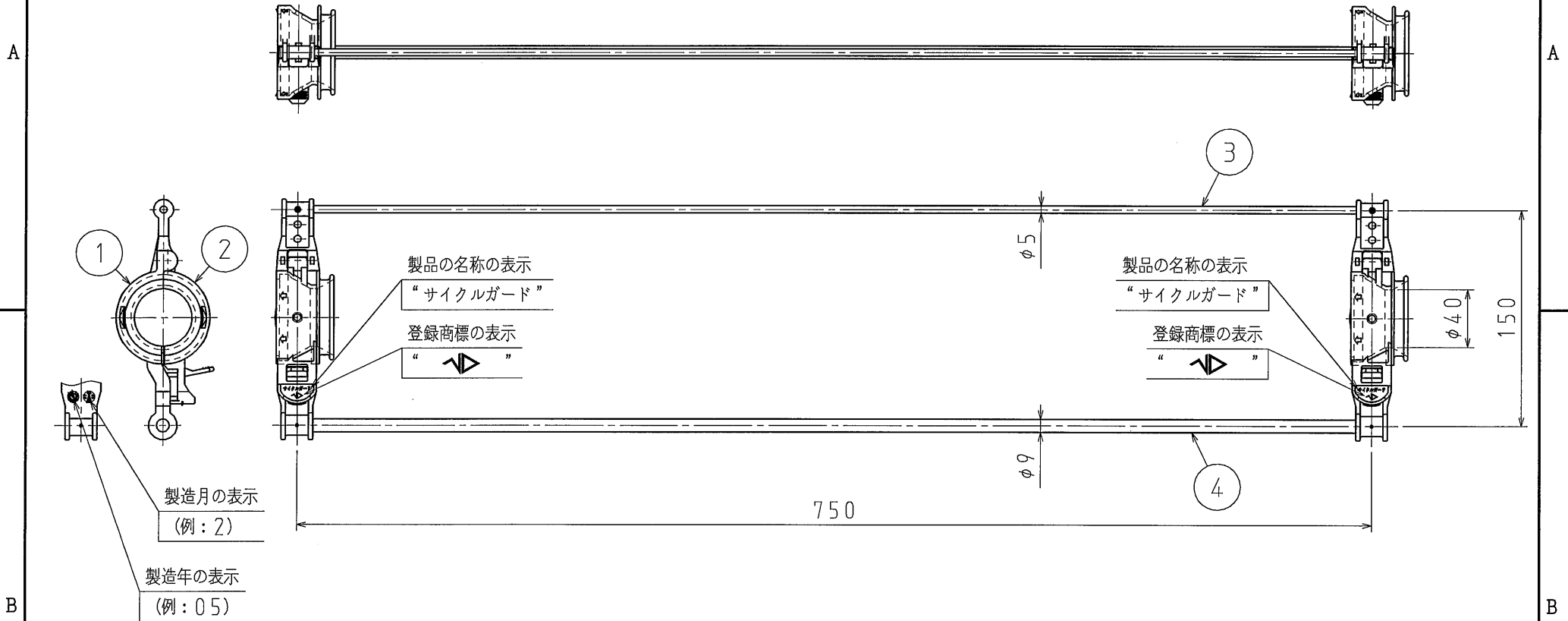

番号	名称	仕様	数量	備考
1	本体A	PC+PET	2	グレー色
2	本体B	PC+PET	2	グレー色
3	支持棒φ5	FRP (PE被覆付き)	1	PE:黒色
4	支持棒φ9	FRP (PE被覆付き)	1	PE:黒色



品番	
材質	
表面処理 又は色	
備考	

品名	サイクルガード 本体	尺度
図番	A04-0621-A01	1 / 4
 日動電工株式会社		

1 2 3 4

A A

B B

1 2 3 4 A4

番号	名称	仕様	数量	備考
1	本体A	PC+PET	2	グレー色
2	本体B	PC+PET	2	グレー色
3	バインド線	電気用軟銅線 1.6mm (ビニル被覆付き)	2	ビニル: 黒色

エンド、ジョイント
(各1個/組)

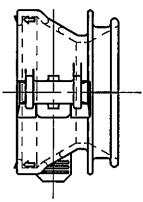

製造月の表示
(例: 2)
製造年の表示
(例: 05)

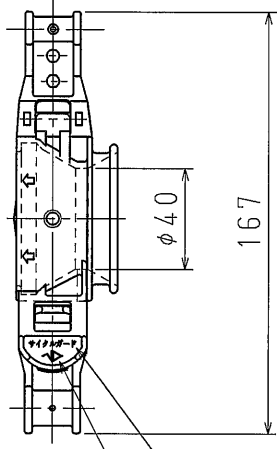
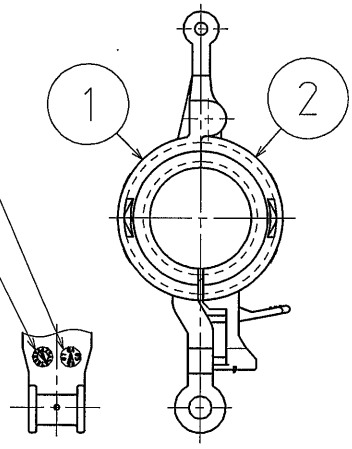

製品の名称の表示
"サイクルガード"
登録商標の表示
"◀▶"

バインド線
(2本/組)

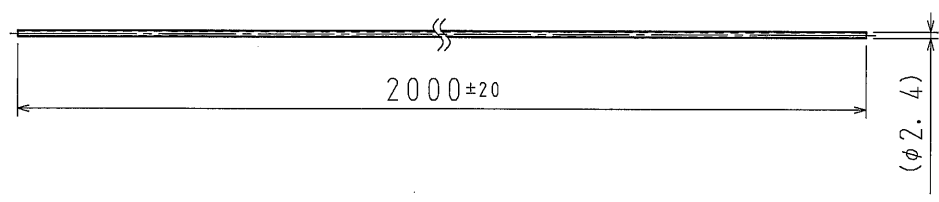

品番	
材質	
表面処理 又は色	
備考	

品名	サイクルガード用ストッパー	尺度	1 / 3
図番	A04-0621-A02	△	
 日動電工株式会社			